

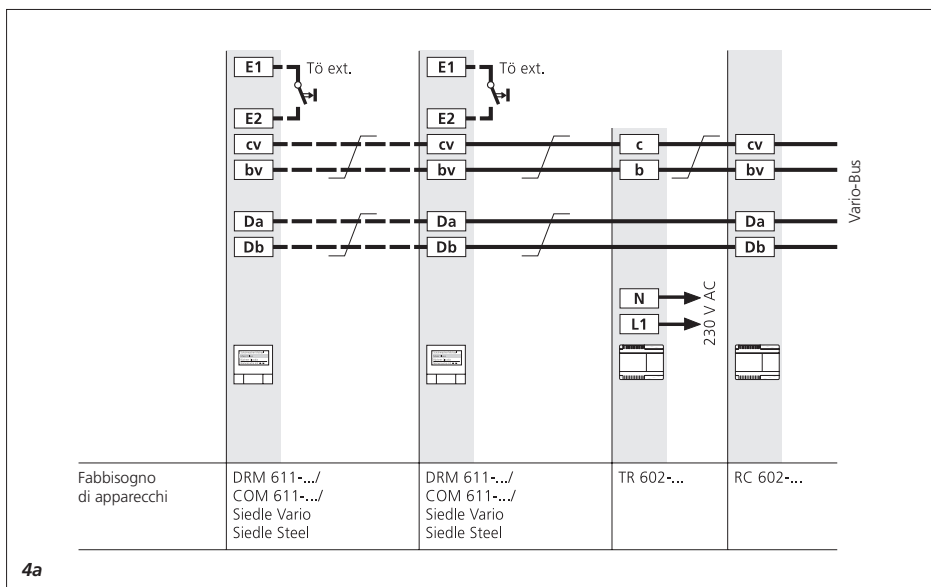

Opuscolo informativo  
sul prodotto  
Programmazione  
Istruzioni per l'uso  
**Modulo di chiamata  
a display**

**DRM 611-01**

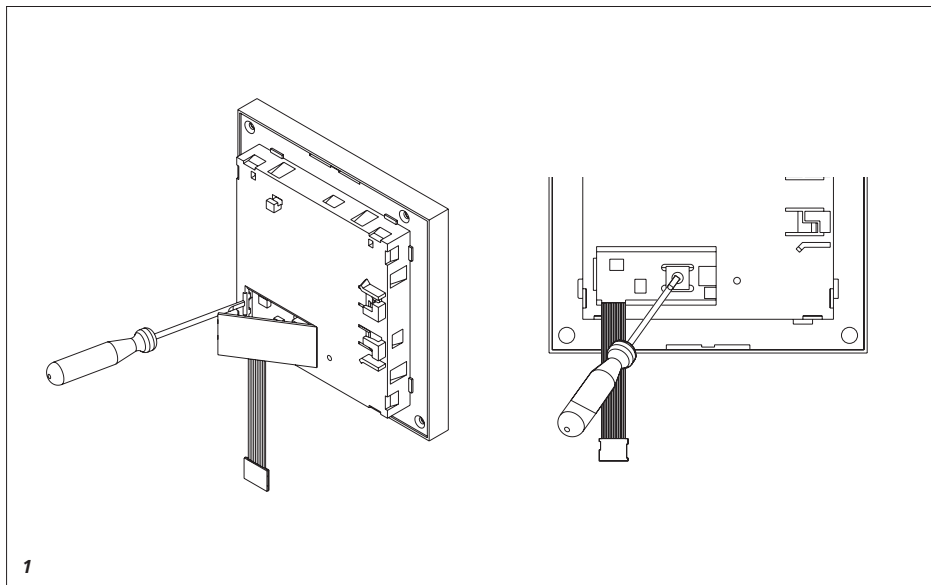

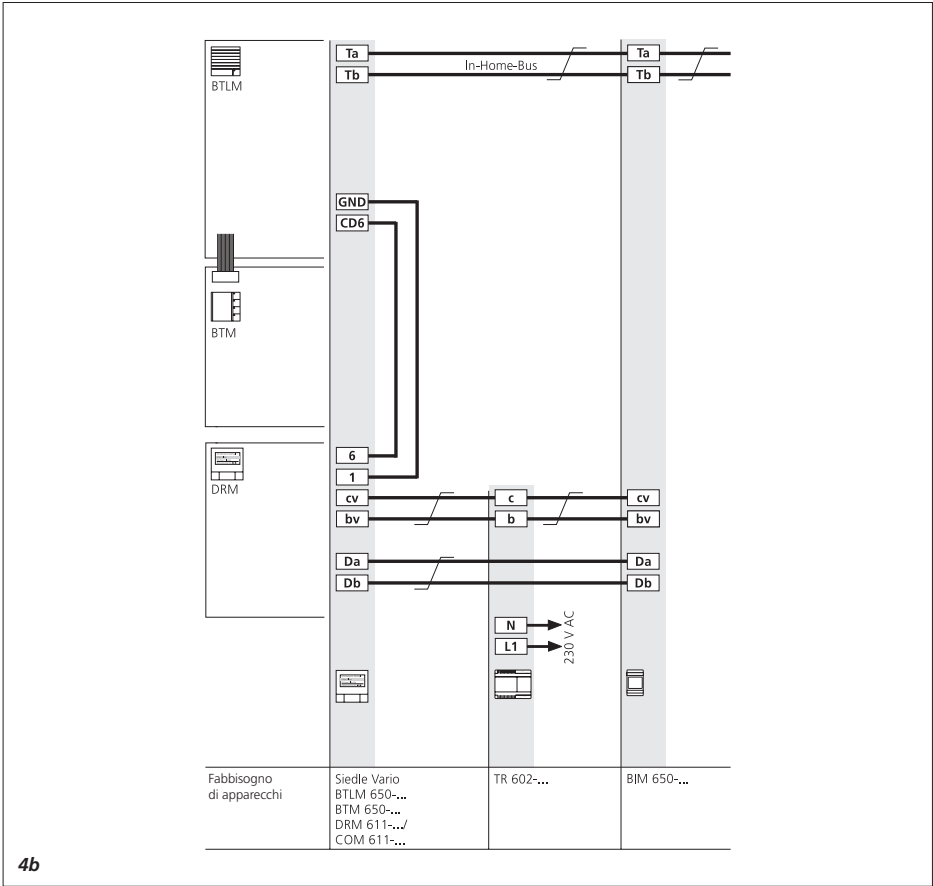

4b

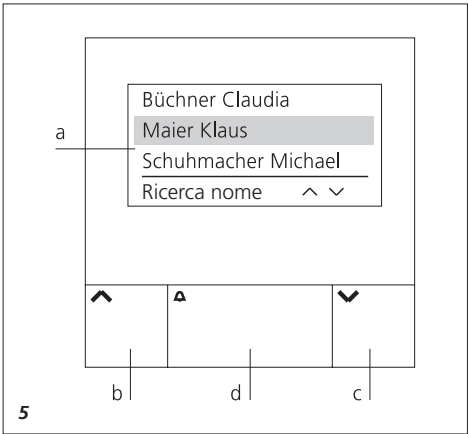

5

**Impiego**

Modulo di chiamata a display come unità di immissione con display a 4 righe per inviare chiamate dal posto esterno. Il controller di chiamata RC 602-... è necessario esclusivamente se si utilizza il modulo di chiamata a display nel sistema 1+n. I dati specifici del cliente che sono memorizzati nel DRM 611-... vengono visualizzati sul display. Per sfogliare la rubrica dei nomi sono disponibili i due tasti freccia "su/giù". Se il nome cercato è evidenziato in colore scuro nell'elenco di nomi, premendo il tasto con l'icona campanello è possibile chiamare il corrispondente utente.

Può essere collegato un tasto Tò esterno. Il DRM 611-... può essere utilizzato anche in abbinamento al COM 611-... per visualizzare l'immissione tramite il DRM 611-...

- Display a 4 righe da 18 caratteri ciascuna, con retroilluminazione a LED
  - 3 tasti piezoelettrici softkey
  - Pressione dei tasti con conferma acustica
  - Simboli illuminati
  - Nel sistema Siedle In-Home è necessario il BIM 650-...
  - Max. 504 utenti programmabili
- Possibilità di programmazione:
- mediante scheda del controller di chiamata RC 602-...
  - con il PC e il software di programmazione Vario-Bus PRS 602-... tramite l'interfaccia di programmazione PRI 602-...
  - oppure manualmente mediante i 3 tasti sul DRM 611-...

**Tensione elettrica**



Gli interventi di installazione, montaggio e assistenza agli apparecchi elettrici devono essere eseguiti esclusivamente da elettricisti specializzati.

- Per rispettare le disposizioni generali sulla sicurezza di impianti telefonici ai sensi delle norme VDE 0100 e VDE 0800 e impedire interferenze, occorre rispettare una posa separata delle linee a corrente debole e a corrente forte. È necessario mantenere

una distanza di 10 cm.

- Per inviare chiamate dal posto esterno nel sistema 1+n è sempre necessario un controller di chiamata RC 602-... ed eventualmente più estensioni del controller di chiamata RCE 602-... .
- Nel sistema Siedle In-Home sono necessari il controller di chiamata quando occorre caricare dati
- mediante la scheda del controller di chiamata.
- Nel sistema Siedle In-Home è necessario il BIM 650-... .
- Nel sistema Siedle Multi occorre accertarsi che nel TLC 640-... venga impiegato il software a partire dalla versione 71.08.

**Protezione antifurto**

Per proteggere gli moduli Vario dall'accesso non autorizzato, può essere utilizzato in via opzionale il controller antifurto DSC 602-... in abbinamento all'accessorio ZDS 601-... In tal modo è possibile proteggere i moduli impiegati da accessi non autorizzati.

**Raggio d'azione**

La rete di cavi posata nell'intero sistema Vario-Bus non deve superare i 2000 m. L'impedenza di guasto (linea di andata e ritorno fra il DRM 611-... e il RC 602-...) non deve superare i 20 Ohm. In caso di fili dal diametro di 0,8 mm si ottiene un raggio d'azione di circa 250 m. L'alimentazione di tensione dei componenti Vario-Bus avviene mediante un trasformatore separato TR 602-... .

Occorre garantire che la tensione di alimentazione in caso di massima corrente assorbita su ogni apparecchio non superi mai i 9 V AC. In abbinamento con impianti citofonici Siedle occorre rispettare determinati raggi d'azione fra il porter e l'alimentatore oppure fra il porter e il citofono. Si veda a tale proposito le direttive di progettazione e installazione per la citofonia e comunicazione interna.

**Linee**

Per l'installazione lato bus devono essere utilizzate linee telefoniche.

J-Y(St)Y	Linee ritorte in coppia, schermate, diametro di filo 0,8 mm
A2Y(St)2Y	Cavo telefonico, diametro di filo 0,8 mm

**Montaggio**

- 1 Impostazione dell'indirizzo**
  - Aprire lo sportellino sul lato posteriore del modulo con un cacciavite.
  - Impostare l'indirizzo (1 - 8) con l'interruttore girevole.
  - Dopo aver impostato l'indirizzo, chiudere lo sportellino. Il modulo è ora pronto per l'installazione.



Nel sistema l'indirizzo può essere assegnato una sola volta a tutti i DRM 611-... collegati.

**2 (Senza figura)**

Collegare il nastro piatto con il morsetto combinato.

**3 (Senza figura)**

Inserire il DIM 611-... nel telaio di montaggio.

**4 a** Schema di collegamento nel sistema 1+n I numeri prestabiliti in fabbrica sono fissi dal 1 al 504 e corrispondono all'assegnazione fisica sul RC/RCE 602-... 7.1, 7.2, ecc

**4b** Schema di collegamento nel sistema Siedle In-Home

**Assegnazione dei morsetti**

bv, cv	Alimentazione
Da, Db	Linee di trasmissione dei dati
S1, S2	Contatto di commutazione
6, 1	intervento TLM 612-...

**Dati tecnici**

Tensione d'esercizio: 12 V AC  
 Corrente d'esercizio: max. 200 mA  
 Classe di protezione: IP 54  
 Temperatura ambiente: da -20°C a +55°C  
 Dimensioni (mm) Larg. x Alt. x Prof.: 99 x 99 x 27

## Messa in funzione Programmazione





### 5 Descrizione del modulo

**a** Display LCD a quattro righe con 3 righe di nomi e 1 riga di help

**b**  Tasto per sfogliare indietro l'elenco alfabetico

**c**  Tasto per sfogliare avanti l'elenco alfabetico

**d**  Tasto per annullare la chiamata

- E' sempre possibile uscire dalla programm. con il tasto  tenendolo premuto per 3 secondi.
- La programmazione può essere effettuata manual. sul DRM 611-... .
- In impianti complessi si raccomanda di effettuare la programmaz. con un PC mediante il PRI/PRS 602-... oppure di trasferire i dati del cliente mediante il RC 602-... e il RCC 602-... .
- La programmazione è protetta da un codice.
- Il display presenta al massimo 4 righe con 18 caratteri per riga.
- Con i tasti  e  sfogliare la visualizzazione avanti e indietro.
- Con il tasto  annullare la chiamata dal posto esterno oppure confermare le immissioni.
- Premendo i tasti viene emessa una segnalazione acustica (bip).

- Prima del "nome" è possibile aggiungere un simbolo. Nel display i nomi con i rispettivi simboli vengono visualizzati prima dell'elenco alfabetico.
- La riga inferiore del display è prevista come riga di help con informazioni sui tasti/sulle funzioni.
- Ai fini dell'assistenza si raccomanda di annotare il luogo di montaggio e il codice di ciascun DRM 611-... per riuscire ad accedere rapidamente ai dati memorizzati in caso di cambio dell'inquilino.
- Annotare nella propria documentazione, preferibilmente qui, il proprio codice e il luogo di montaggio di ciascun DRM 611-... .

Codice \_\_\_\_\_

Posto est. \_\_\_\_\_



- La riga inferiore del Display visualizza sempre un messaggio di avvertenza.
- La programmazione che viene effettuata manualmente sul DRM 611-... è protetta da un codice che **non** si può bypassare manualmente.
- Al momento della fornitura è stabilito il codice 2222.
- Il codice è sempre costituito da 4 cifre e ogni cifra può essere un valore compreso fra 0 e 9.
- Se si dimentica il PIN, quest'ultimo può essere letto solo tramite il PRS 602-... .

### Avvertenza

Per la programmazione del DRM 611-... sono disponibili la programmazione manuale e la programmazione supportata da PC. Il tipo di programmazione selezionato deve essere mantenuto e non modificato.

Questa visualizzazione appare dopo aver inserito la tensione sul DRM 611-... .



La visualizzazione della riga di help muta continuamente fra: "Per la procedura si veda l'opuscolo informativo"

## K. Daten vorhanden Programmierung am DRM oder über PRS Vorgehensweise

### Programmazione

- Presupposto fondamentale è che l'apparecchio venga installato e allacciato a regola d'arte
- che la tensione sia applicata
- che l'indirizzo sia impostato (ved. Fig. 1).

### Avvio del modo programmazione

Per accedere nel modo programmazione premere contemporaneamente i tasti   per circa 5 secondi.



Poiché l'intera programmazione è protetta, la richiesta di immissione deve seguire all'inserimento del codice. Durante la programmazione fare sempre attenzione all'ultima riga, che può visualizzare informazioni continuamente mutevoli. Attenersi alle istruzioni di programmazione di seguito riportate finché non sono stati memorizzati nel DRM 611-... i dati necessari.

## Programmazione Inserimento del PIN

I messaggi di avvertenza visualizzati nell'ultima riga sono mutevoli, ad es. per ricerca caratteri, selezione caratteri, conferma, ecc.

Con il tasto  è possibile accedere in questa voce di menu, confermare la visualizzazione oppure annullare il processo tenendo premuto il tasto per 3 secondi.

### Inserimento del PIN

Durante la prima programmazione inserire il codice "2222" impostato in fabbrica oppure il codice effettivo. Con il tasto  portarsi sulla cifra 2 della prima posizione.

Con il tasto  confermare l'impostazione.

Con il tasto  portarsi sulla successiva posizione del cursore oppure tornare indietro.

Con il tasto  confermare la posizione del cursore.

Con il tasto  portarsi sulla cifra 2 della seconda posizione.

Con il tasto  confermare l'impostazione.

Con il tasto  portarsi sulla successiva posizione del cursore oppure tornare indietro.

Con il tasto  confermare la posizione del cursore.

Con il tasto  portarsi sulla cifra 2 della terza posizione.

Con il tasto  confermare l'impostazione.

Con il tasto  portarsi sulla successiva posizione del cursore oppure tornare indietro.

Con il tasto  confermare la posizione del cursore.

Con il tasto  portarsi sulla cifra 2 della posizione 4.

Questa volta tenendo premuto per 3 secondi il tasto , confermare l'immissione e uscire dalla voce "Inserisci PIN".

Si arriva automaticamente alla voce "Modifica del PIN".

A questo punto è possibile impostare il proprio PIN a 4 cifre.

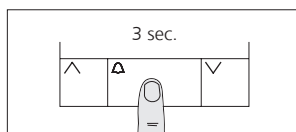
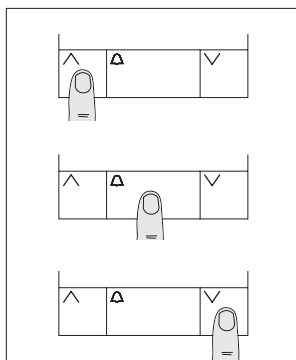

## Programmazione Modifica PIN

Se non si vuole modificare il PIN, oppure lo si vuole modificare successivamente, annullare il processo tenendo premuto il tasto  $\Delta$  per 3 secondi.

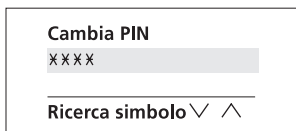

Per rendere più comprensibile la procedura, si illustra la programmazione con l'ausilio di un esempio.

Per motivi di sicurezza, nell'esempio fornito il PIN viene modificato all'inizio.

### Modifica PIN

Impostare il proprio PIN a 4 cifre e annottarlo assieme al luogo di montaggio del DRM 611-... nel presente documento a pagina 3.

Ciascuna cifra può essere un valore compreso fra 0 e 9.

La modifica del PIN avviene nello stesso modo in cui è stato inserito il PIN impostato in fabbrica, vale a dire con i tasti  $\wedge$   $\vee$  e  $\Delta$ .

Questa interrogazione avviene solo durante la prima programmazione.

### Esempio:

Il PIN deve essere 4711.

Con entrambi tasti  $\wedge$   $\vee$  e il tasto  $\Delta$  inserire il PIN, quindi premere il tasto  $\Delta$  per 3 secondi.

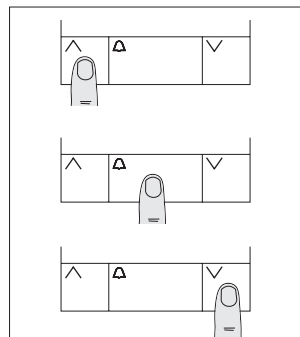

Per la conferma, inserire di nuovo lo stesso PIN, quindi tenere premuto il tasto  $\Delta$  per 3 secondi.

In questo esempio 4711.

La memorizzazione dura qualche secondo, dopodiché si torna automaticamente nel **menu**

**Programmazione.**

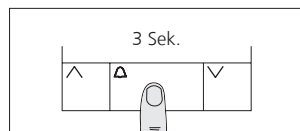
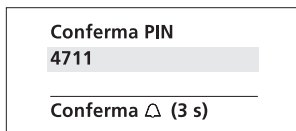

Il nuovo codice è quindi immediatamente attivo.

## Menu Programmazione Lingua

Il menu Programmaz. offre l'opzione di selezione fra i seguenti punti:

Lingua,  
Stato normale,  
Edita nomi,  
Modifica PIN e  
Funzioni di servizio

In questo menu è possibile sfogliare avanti e indietro con i tasti  $\wedge$   $\vee$  fino alla voce di menu che si desidera modificare, quindi confermare la selezione con il tasto  $\Delta$ .

Nell'esempio di programmazione si comincia dalla lingua.

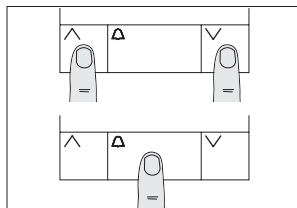
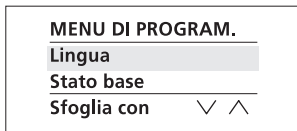

### Lingua

La lingua selezionata è evidenziata a fondo scuro.

Per accedere in questo sottomenu premere il tasto campana.

Con i tasti  $\wedge$   $\vee$  è possibile selezionare la lingua tedesca o inglese e con il  $\Delta$  tasto confermare la lingua evidenziata.

Dopo la conferma si esce dal sottomenu "Lingua" e si torna automaticamente al menu Programmazione.

La programmazione continua a questo punto con la lingua selezionata.

Sono disponibili anche altre lingue mediante il PRS 602-...

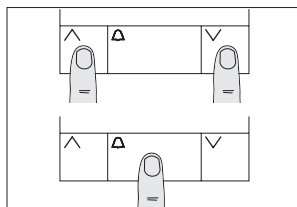
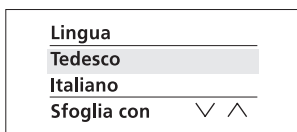



## Menu Programmazione

### Stato normale

Il **menu Programmaz.** offre l'opzione di selezione fra i seguenti punti:

Lingua,  
Stato normale,  
Edita nomi,  
Modifica PIN e  
Funzioni di servizio

In questo menu è possibile sfogliare avanti e indietro con i tasti  $\wedge$   $\vee$  fino alla voce di menu che si desidera modificare, quindi confermare la selezione con il tasto  $\Delta$ .

Nell'esempio di programmazione si passa alla voce di menu "stato normale".

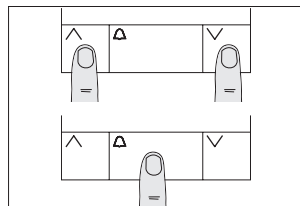
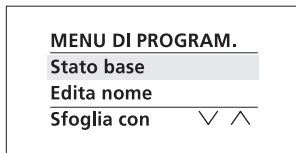

#### Stato normale

Nel sottomenu "stato normale" è possibile resettare l'apparecchio allo stato di fornitura.

Vengono cancellati tutti i dati incl. il codice. Il codice impostato in fabbrica e presente al momento della fornitura è ancora valido. Rimane invariata solo l'impostazione dell'indirizzo.

Con i tasti  $\wedge$   $\vee$  portarsi sulla voce "stato normale" che verrà evidenziato a fondo scuro.

Premere il tasto  $\Delta$ , se si desidera ripristinare lo stato norm.

Con i tasti  $\wedge$   $\vee$  spostarsi nel sottomenu fra l'impostazione stato normale "si" o "no".

Con il tasto  $\Delta$  confermare l'impostazione.

Contemporaneamente si esce da questo sottomenu e si torna automaticamente al menu Programmazione.

**Uscendo dal sottomenu con l'impostazione "stato normale si", l'apparecchio si presenta con i dati tecnici nello stato di fornitura, mentre con l'impostazione "stato normale no" i dati memorizzati rimangono invariati.**

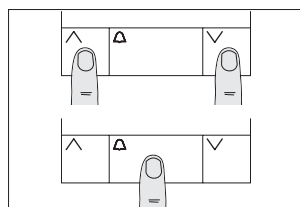
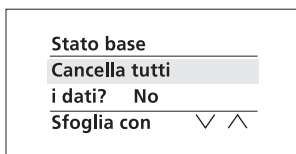

## Menu Programmazione

### Aggiungi nome

Il menu Programmaz. offre l'opzione di selezione fra i seguenti punti:

Lingua,  
Stato normale,  
Edita nomi,  
Modifica PIN e  
Funzioni di servizio

Con i tasti  $\wedge$   $\vee$  portarsi sulla voce "modifica nomi" che verrà quindi evidenziata a fondo scuro.

Con il tasto  $\triangle$  confermare l'impostaz., operazione che consente di accedere a questo sottomenu.

Con i tasti  $\wedge$   $\vee$  sfogliare le opzioni di selezione

"aggiungi nome",  
"modifica nome" e  
"cancella nome".

Non essendo stato inserito ancora alcun nome, nell'esempio in questione si seleziona.

#### MENU DI PROGRAM.

Edita nome

Cambia PIN

Sfogliare con  $\vee$   $\wedge$

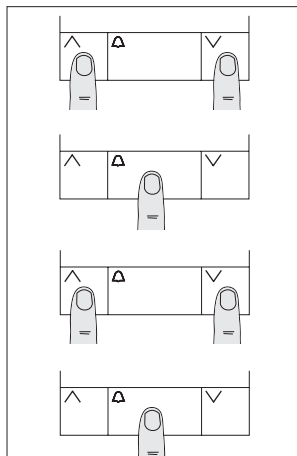

### Aggiungi nome

e si conferma la selezione con il tasto  $\triangle$ .

Nella selezione delle lettere si distingue fra il tasto  $\vee$  e il tasto  $\wedge$ .

Il tasto  $\wedge$  consente di sfogliare l'alfabeto con le lettere minuscole a, b, c, ecc., a cui seguono le cifre da 0 a 9, diversi simboli speciali e per finire le lettere maiuscole dalla Z, Y, X fino alla A.

Il tasto  $\vee$  consente di sfogliare l'alfabeto in ordine inverso. Si comincia dalle lettere maiuscole A, B, C ... per finire con le lettere minuscole ... c, b, a.

Edita nome

Aggiungi nome

Modifica nome

Sfogliare con  $\vee$   $\wedge$

Aggiungi nome

<Nome>

<Chiamata no>

Ricerca simbolo  $\vee$   $\wedge$

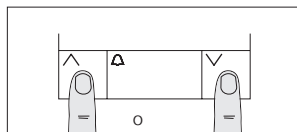

Nell'esempio in questione si inserisce il nome "Bauer Gabriele", che vive nell'edificio B nell'appartamento n°.

## Menu Programmazione Aggiungi nome

Selezionare la 1° lettera con il tasto  $\nabla$  e confermarla con il tasto  $\Delta$ .  
Con il tasto  $\nabla$  portare il cursore sulla successiva posizione di immissione, confermarla con il tasto  $\Delta$  e portarsi con il tasto corrispondente sulla lettera corretta.

Dopo aver inserito il nome (max. 18 caratteri), portarsi con il tasto  $\nabla$  sulla riga successiva per inserire il numero di chiamata.

Ogni numero di chiamata (compreso fra 1 e 504) deve essere assegnato ad un nome per consentire l'invio di una chiamata. E' possibile assegnare a più nomi lo stesso numero di chiamata (ad es. per comunità residenziali).

Il numero di chiamata è legato in modo fisso al citofono (appartamento).

Si prega di annotare il numero degli appartamenti e il corrispondente nome sull'elenco dei nomi/numeri di chiamata allegato.

<b>Aggiungi nome</b>
<b>Bauer Gabriele</b>
<b>&lt;Chiamata no&gt;</b>
<b>Ricerca simbolo</b> $\nabla$ $\Delta$

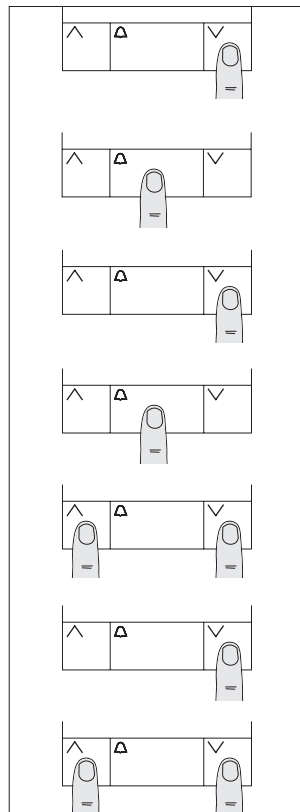

## Aggiungi nome

### Modifica nome

#### Numero di chiamata (1-504)

Con i tasti  $\wedge$   $\vee$  portarsi sulla cifra desiderata, confermare con il tasto  $\triangle$  e, se necessario, con il tasto  $\vee$  portarsi sulla successiva posizione del cursore che con il tasto  $\triangle$  verrà confermata di nuovo. Ripetere il procedimento finché non è stato inserito completamente il numero di chiamata.

Confermare l'immissione premendo per 3 secondi il tasto  $\triangle$ . Questa operazione chiude l'immissione del nome.

Nello stesso modo è possibile inserire altri nomi e numeri di chiamata oppure, se necessario, modificare o cancellare determinati nomi.

Nell'esempio in questione si passa ora a **Modifica nome**.

Con i tasti  $\wedge$   $\vee$  portarsi nel sottomenu "edita nome" sulla voce "modifica nome" che viene evidenziata a fondo scuro.

Con il tasto  $\triangle$  confermare la selezione. Compare quindi l'elenco dei nomi in ordine alfabetico.

Nell'elenco dei nomi portarsi con i tasti  $\wedge$   $\vee$  sul nome desiderato.

Con il tasto  $\triangle$  confermare di nuovo la selezione.

Il cognome Beck deve essere integrato con il nome Thomas.

Con il tasto  $\triangle$  e i tasti  $\wedge$   $\vee$  portarsi sulla corrispondente posizione, quindi inserire Thomas.

Premendo per 3 sec. il tasto  $\triangle$  per confermare l'immissione. Questa operazione chiude la modifica del nome in questione.

#### Aggiungi nome

Bauer Gabriele

2

Ricerca simbolo  $\vee$   $\wedge$

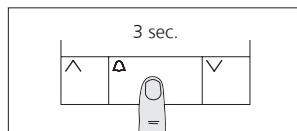
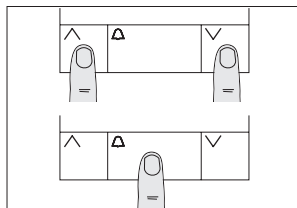

#### Edita nome

Modifica nome

Cancella nome

Sfoglia con  $\vee$   $\wedge$

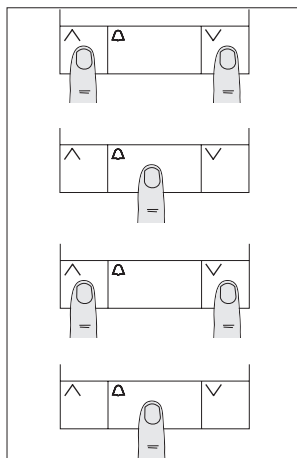

#### Modifica nome

Beck

Birkle Beate

Ricerca nome  $\vee$   $\wedge$

#### Modifica nome

Beck Thomas

27

Ricerca nome  $\vee$   $\wedge$

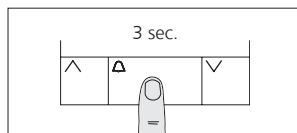

## Modifica nome

In caso di trasloco all'interno dello stesso edificio/complesso occorre modificare solo il n° di chiamata. Si seleziona quindi il nome desiderato con i tasti  $\wedge$   $\vee$ , confermando con il tasto  $\Delta$ .

Con i tasti  $\wedge$   $\vee$  ci si porta sul numero di chiamata interessato. Raggiunta la cifra da modificare, confermare la posizione del cursore con il tasto  $\Delta$  e portarsi con i tasti  $\wedge$   $\vee$  sulla cifra desiderata.

Premere per 3 sec. il tasto  $\Delta$  per confermare confermare l'immissione. Questa operazione chiude la modifica del numero di chiamata nel sottomenu "modifica nome" per il nome in questione.

Contemporaneamente si torna al menu "edita nome".

In questo modo si effettuano modifiche in caso di trasloco o cambio di inquilino.

Nel menu "edita nome" è anche possibile cancellare determinati nomi.

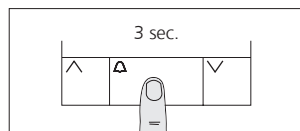
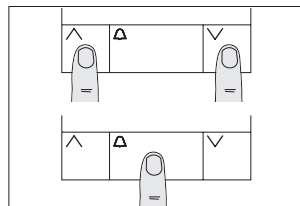
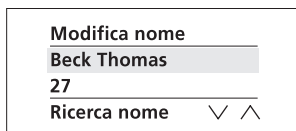

## Cancella nome

### Cancella nome

Con i tasti  $\wedge$   $\vee$  portarsi nel sottomenu "edita nome" sulla voce "cancella nome" che viene evidenziata a fondo scuro.

Con il tasto  $\Delta$  confermare la selezione. Compare quindi l'elenco dei nomi in ordine alfabetico.

Nell'elenco dei nomi portarsi con i tasti  $\wedge$   $\vee$  sul nome che si desidera cancellare.

Con il tasto  $\Delta$  confermare la selezione del nome da cancellare.



Se nel menu "cancella nome" si preme il tasto  $\Delta$ , il nome viene evidenziato a sfondo scuro e il numero di chiamata corrispondente viene cancellato immediatamente.

Dopo aver cancellato il nome con il corrispondente numero di chiamata, si torna automaticamente nel sottomenu "edita nome".

Nell'esempio in questione si preme il tasto  $\Delta$  per 3 secondi nel sottomenu "edita nome", tornando così al menu "Programmazione".

I nomi/numeri di chiamata possono essere cancellati solo singolarmente e nel binomio nome/numero.

Qualora debbano essere cancellati tutti i dati, è possibile eseguire questa operazione tramite la voce di menu "stato normale".

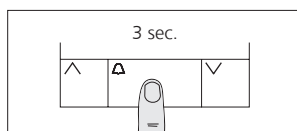
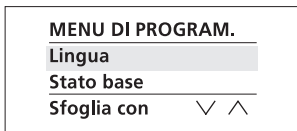
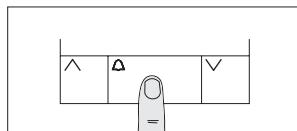
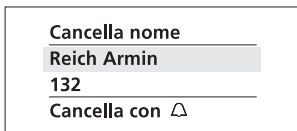
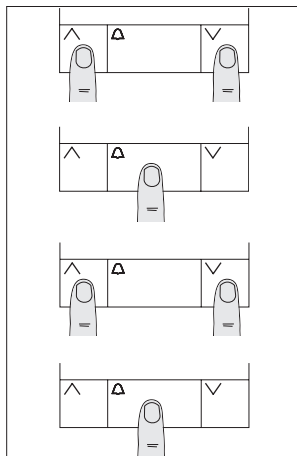
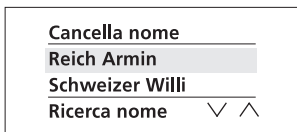
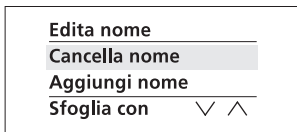

Il **menu Programmaz.** offre l'opzione di selezione fra i seguenti punti:

Lingua,  
Stato normale,  
Edita nomi,  
Modifica PIN e  
Funzioni di servizio

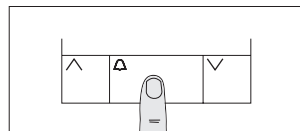
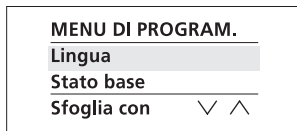

Nell'esempio in questione ci si porta su **Modifica PIN.**

All'inizio è stato inserito il proprio PIN. Questo PIN può essere ridefinito nel sottomenu "modifica PIN".

La relativa procedura è stata illustrata all'inizio nel paragrafo "Modifica PIN".

Nel caso in cui il PIN venisse modificato, vale ancora una volta l'avvertenza

**Impostare il proprio PIN a 4 cifre e annotarlo assieme al luogo di montaggio del DRM 611-... nel presente documento a pagina 7.**

Nel **menu Programmazione** è previsto il sottomenu "Funzioni di servizio".

#### **Funzioni di servizio**

è una voce di menu che, in caso di guasto, consente di leggere e analizzare le informazioni dal DRM 611-... Questa voce di menu è insignificante ai fini del funzionamento/della programmazione.

Terminare la programma. tenendo premuto il tasto  nel **menu "Programmazione"** per 3 secondi.

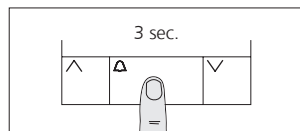

# SSS SIEDLE

S. Siedle & Söhne

Postfach 1155  
78113 Furtwangen  
Bregstraße 1  
78120 Furtwangen

Telefon +49 7723 63-0  
Telefax +49 7723 63-300  
[www.siedle.de](http://www.siedle.de)  
[info@siedle.de](mailto:info@siedle.de)

© 2004/10.11  
Printed in Germany  
Best. Nr. 0-1101/134215 IT

